

Kabin Ölçüleri
Размеры шкафа

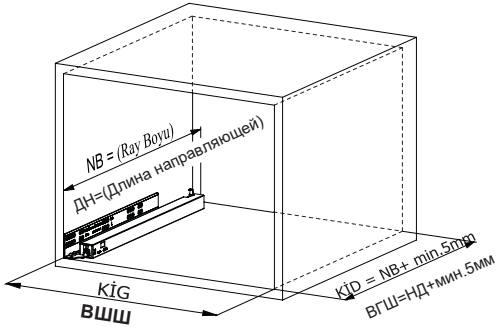

Kabin İç Genişliği	: KİG	Внутренняя ширина шкафа	: VШШ
Kabin İç Derinliği	: KİD	Внутренняя глубина шкафа	: ВГШ
Çekmece Derinliği	: ÇD	Глубина ящика	: ГЯ
Çekmece İç Genişliği	: ÇİG	Внутренняя ширина ящика	: ВШЯ
Nominal Boy (Ray boyu)	: NB	Номинальная длина	: НД

Tavsiye Edilen Vida ve Şablonlar
Рекомендованные винты и шаблоны

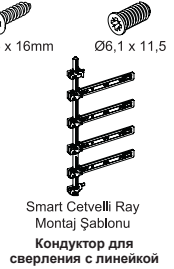
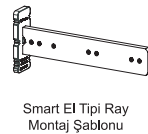

Rayların Vida Konum Ölçüleri

Расположение крепежных винтов направляющих

Rayı, koyu renk ile işaretlenmiş deliklerden vidalayınız.
Закрепите направляющие винтами по шаблону.

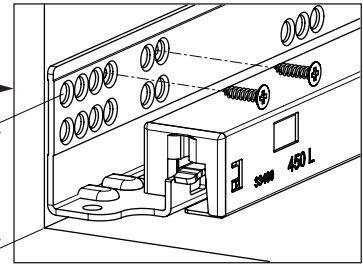
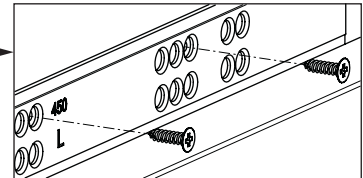
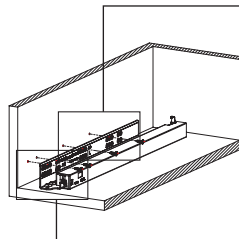
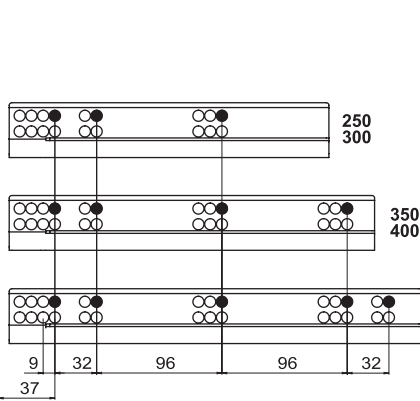

Çekmece Ölçüleri
Размеры ящика

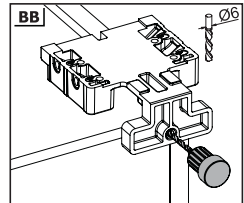
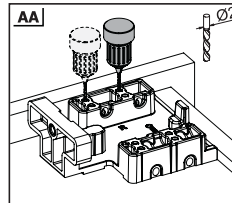
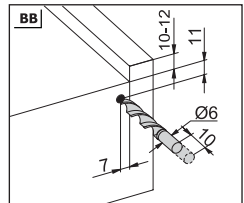
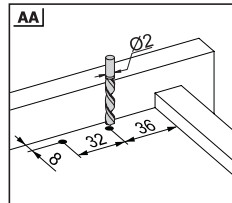
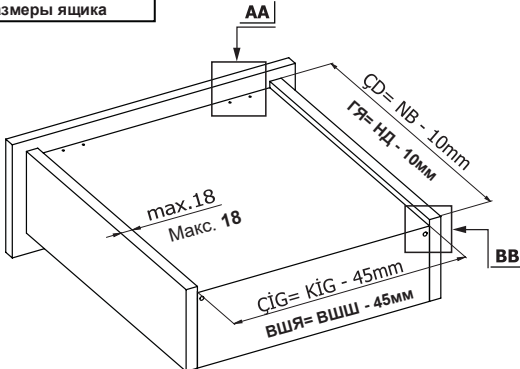

1

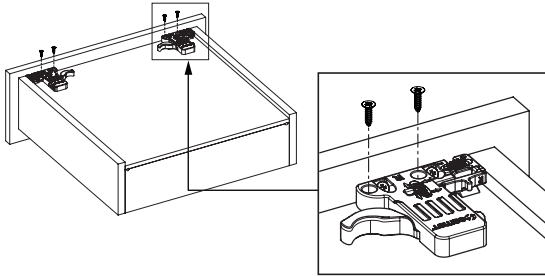

Not: Çekmece taban kalınlığı 12 mm'den küçük olduđunda, açılı mandal bağlama deliklerini kullanınız.

Примечание: Используйте угловые сверления для монтажа системы Smart Lock при ширине деревянного днаща менее 12 мм.

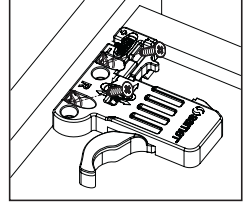
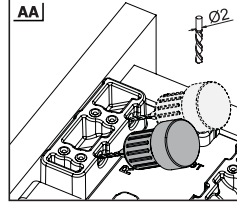

2

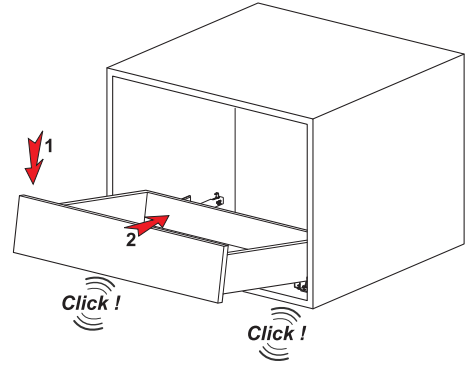

3

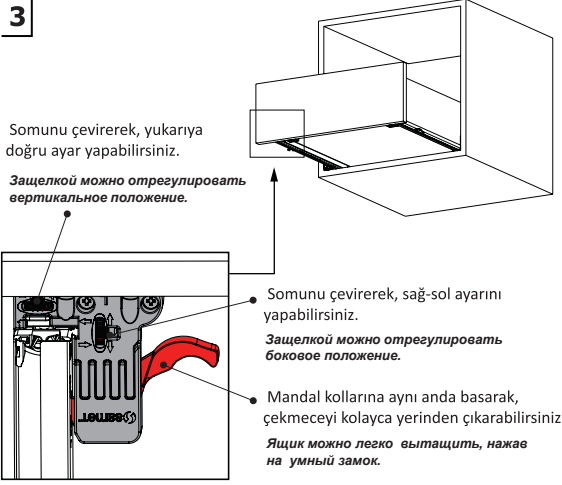

Somunu çevirerek, yukarıya doğru ayar yapabilirsiniz.

Защелкой можно отрегулировать вертикальное положение.

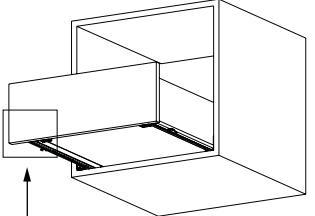

Somunu çevirerek, sağ-sol ayarını yapabilirsiniz.

Защелкой можно отрегулировать боковое положение.

Mandal kollarına aynı anda basarak, çekmeceyi kolayca yerinden çıkarabilirsiniz. Ящик можно легко вытащить, нажав на умный замок.

Smart El Tipi Ray
Montaj Şablonu
Кондуктор для сверления

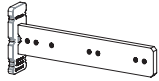

Kod / Код

12799902

12799904

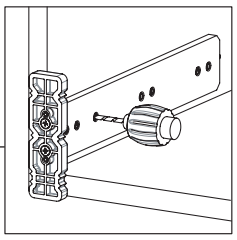
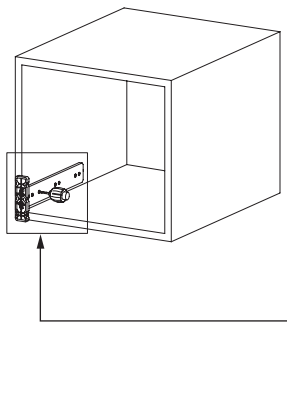

Smart Cetvelli Ray
Montaj Şablonu
Кондуктор для сверления с линейкой

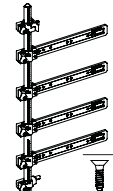

Kod / Код

12799901

12799905

