

SO CLASS

Correderas de Bolas



samet



MUEBLES DE COCINA Y BAÑO

- Funcionamiento suave ◀
- Capacidad de carga dinámica de hasta 45 kg ◀
- Tecnología soft-close mejorada ◀
- Versiones opcionales push-open ◀
- Acabado de alta calidad ◀

ÁREAS DE OFICINA

- ▶ Funcionamiento suave
- ▶ Longitud de cajón de hasta 700 mm para muebles de oficina
- ▶ Tecnología soft-close mejorada
- ▶ Largo ciclo de vida



AREAS DORMITORIO Y SALÓN

- Funcionamiento suave ◀
- Alta rigidez y estructura robusta. ◀
- Versiones de montaje atornilladas y
desmontables para 27 mm ◀
- Altos valores de tolerancia para un fácil montaje ◀





CARACTERÍSTICAS TÉCNICAS

- ▶ La tecnología de movimiento diseñada garantiza un funcionamiento suave
 - ▶ Tecnología soft-close mejorada
 - ▶ Altos valores de tolerancia para un fácil montaje
 - ▶ Alta rigidez y estructura robusta con bolas y perfiles de alta calidad.
-
- Longitudes Correderas: 185 - 700 mm
 - 10 - 45 kg de capacidad de carga
 - Correderas de extracción parcial (17, 27 mm) y extracción total (35, 43, 46 mm)
 - 35 mm & 46 mm soft-close; 46 mm push-open opciones
 - Atornilladas (17, 27 mm) & desmontables (35, 43, 46 mm) versiones de montaje

SO CLASS

Correderas de Bolas



CORREDERA EXTRACCIÓN TOTAL INSTRUCCIONES DE MONTAJE

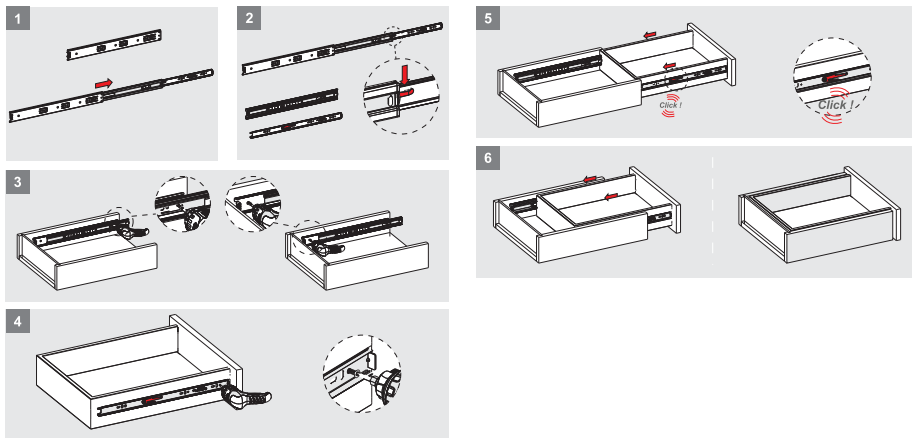

CORREDERA EXTRACCIÓN PARCIAL INSTRUCCIONES DE MONTAJE

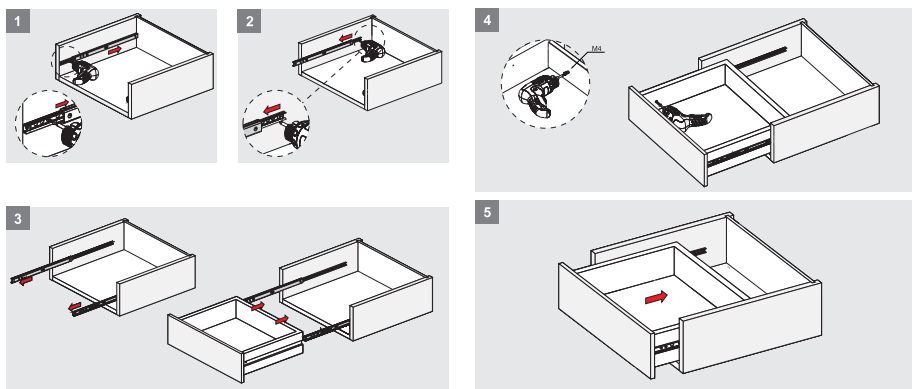

CORREDERA EXTRACCIÓN PARCIAL DESMONTABLE INSTRUCCIONES DE MONTAJE

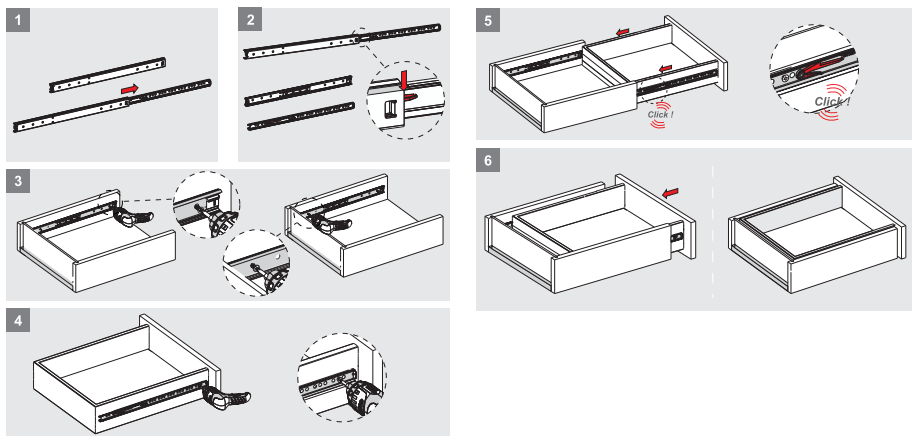

Dimensiones Mueble

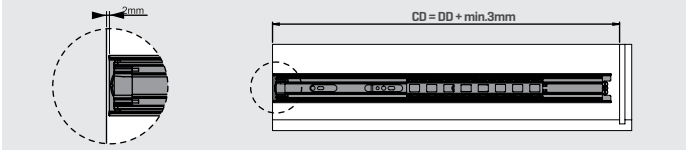

Dimensiones Técnicas

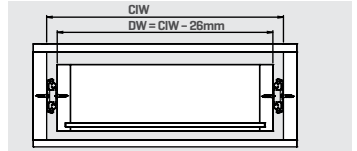

Dimensiones Cajón

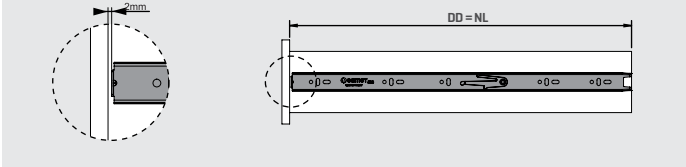

Partes

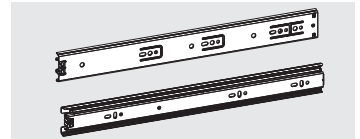

CIW: Ancho Interior Mueble
DW: Anchura Cajón

CD: Profundidad Mueble
DD: Profundidad Cajón

NL: Longitud Nominal

Tirafondos Recomendados

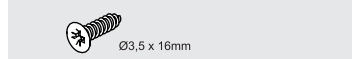

Dimensiones Mueble

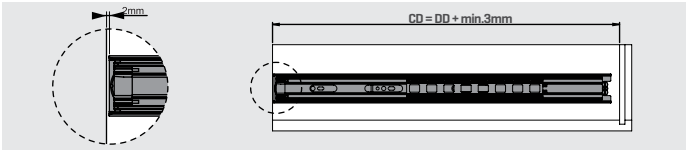

Dimensiones Técnicas

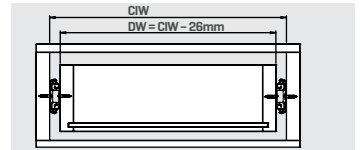

Dimensiones del cajón

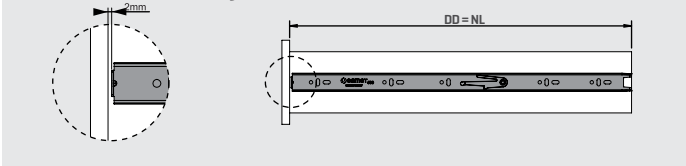

Partes

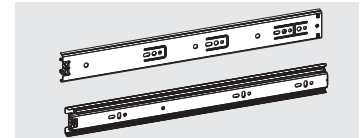

CIW: Ancho Interior Mueble
DW: Anchura Cajón

CD: Profundidad Mueble
DD: Profundidad Cajón

LN: Longitud nominal

Tirafondos Recomendados



Dimensiones Mueble

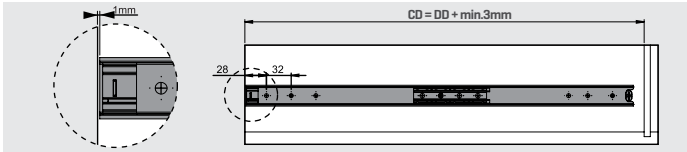

Dimensiones Técnicas

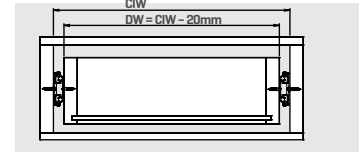

Dimensiones del cajón

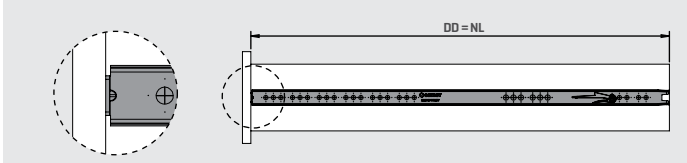

Partes

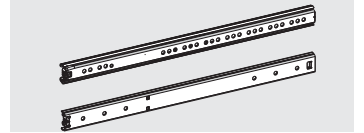

CIW: Ancho Interior Mueble
DW: Anchura Cajón

CD: Profundidad Mueble
DD: Profundidad Cajón

NL: Longitud Nominal

Tirafondos Recomendados

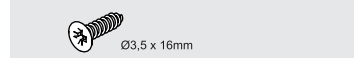

Dimensiones Mueble

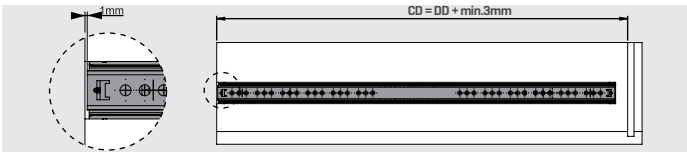

Dimensiones Técnicas

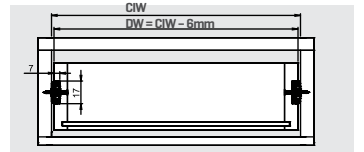

Dimensiones del cajón

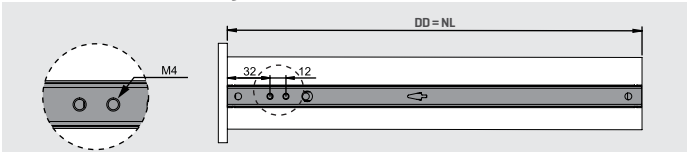

Partes

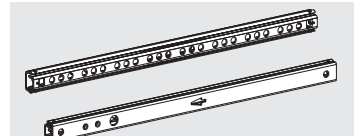

CIW: Ancho Interior Mueble
DW: Anchura Cajón

CD: Profundidad Mueble
DD: Profundidad Cajón

NL: Longitud Nominal

Tirafondos Recomendados



46 mm CORREDERA EXTRACCIÓN TOTAL SOFT-CLOSE

Código Zincado	Código Galvanizado	Código Negro	Longitud Corredera mm	Longitud Recorrido mm	Capacidad kg	Cantidad de Sets por Caja
11662152000	11662452000	11662552000	300	252	30	12
11662153000	11662453000	11662553000	350	335	30	12
11662154000	11662454000	11662554000	400	385	30	12
11662155000	11662455000	11662555000	450	450	30	12
11662156000	11662456000	11662556000	500	500	30	12
11662157000	11662457000	11662557000	550	550	30	12
11662158000	11662458000	11662558000	600	600	30	12
11662159000	11662459000	11662559000	650	650	30	12
11662160000	11662460000	11662560000	700	700	30	12

46 mm CORREDERA EXTRACCIÓN TOTAL

Código Zincado	Código Galvanizado	Código Negro	Longitud Corredera mm	Longitud Recorrido mm	Capacidad kg	Cantidad de Sets por Caja
11661151000	11661451000	11661551000	250	250	45	12
11661152000	11661452000	11661552000	300	295	45	12
11661153000	11661453000	11661553000	350	354	45	12
11661154000	11661454000	11661554000	400	404	45	12
11661155000	11661455000	11661555000	450	447	45	12
11661156000	11661456000	11661556000	500	503	45	12
11661157000	11661457000	11661557000	550	560	45	12
11661158000	11661458000	11661558000	600	610	45	12
11661159000	11661459000	11661559000	650	660	45	12
11661160000	11661460000	11661560000	700	710	45	12

43 mm CORREDERA EXTRACCIÓN TOTAL

Código Zincado	Código Galvanizado	Longitud Corredera mm	Longitud Recorrido mm	Capacidad kg	Cantidad de Sets por Caja
11651151000	11651451000	250	250	25	12
11651152000	11651452000	300	295	25	12
11651153000	11651453000	350	354	25	12
11651154000	11651454000	400	404	25	12
11651155000	11651455000	450	447	25	12
11651156000	11651456000	500	503	25	12
11651157000	11651457000	550	560	25	12
11651158000	11651458000	600	610	25	12
11651159000	11651459000	650	660	25	12
11651160000	11651460000	700	710	25	12

35 mm CORREDERA EXTRACCIÓN TOTAL

Código Zincado	Código Galvanizado	Código Negro	Longitud Corredera mm	Longitud Recorrido mm	Capacidad kg	Cantidad de Sets por Caja
11641151000	11641451000	11641551000	250	254	25	12
11641152000	11641452000	11641552000	300	295	25	12
11641153000	11641453000	11641553000	350	354	25	12
11641154000	11641454000	11641554000	400	404	25	12
11641155000	11641455000	11641555000	450	447	25	12
11641156000	11641456000	11641556000	500	503	25	12
11641157000	11641457000	11641557000	550	554	25	12
11641158000	11641458000	11641558000	600	610	25	12
11641159000	11641459000	11641559000	650	660	25	12
11641160000	11641460000	11641560000	700	710	25	12

35 mm CORREDERA EXTRACCIÓN TOTAL SOFT-CLOSE

Código Zincado	Código Galvanizado	Código Negro	Longitud Corredera mm	Longitud Recorrido mm	Capacidad kg	Cantidad de Sets por Caja
11642152000	11642452000	11642552000	300	252	20	12
11642153000	11642453000	11642553000	350	316	20	12
11642154000	11642454000	11642554000	400	392	20	12
11642155000	11642455000	11642555000	450	424	20	12
11642156000	11642456000	11642556000	500	492	20	12
11642157000	11642457000	11642557000	550	548	20	12
11642158000	11642458000	11642558000	600	596	20	12
11642159000	11642459000	11642559000	650	646	20	12
11642160000	11642460000	11642560000	700	696	20	12

27 mm CORREDERA EXTRACCIÓN PARCIAL DESMONTABLE

Código Zincado	Código Galvanizado	Longitud Corredera mm	Longitud Recorrido mm	Capacidad kg	Cantidad de Sets por Caja
11621105000	11621405000	310	309	15	24
11621106000	11621406000	342	341	15	24
11621107000	11621407000	374	373	15	24
11621108000	11621408000	406	405	15	24
11621109000	11621409000	438	437	15	24
11621110000	11621410000	502	501	15	24

27 mm CORREDERA EXTRACCIÓN PARCIAL

Código Zincado	Código Galvanizado	Longitud Corredera mm	Longitud Recorrido mm	Capacidad kg	Cantidad de Sets por Caja
11611102000	11611402000	214	132	15	24
11611103000	11611403000	246	164	15	24
11611104000	11611404000	278	196	15	24
11611105000	11611405000	310	204	15	24
11611106000	11611406000	342	236	15	24
11611107000	11611407000	374	269	15	24
11611108000	11611408000	406	301	15	24
11611109000	11611409000	438	333	15	24
11611110000	11611410000	502	397	15	24



17 mm CORREDERA EXTRACCIÓN PARCIAL

Código Galvanizado	Longitud Corredera mm	Longitud Recorrido mm	Capacidad kg	Cantidad de Sets por Caja
11601401000	185	107	10	50
11601402000	214	136	10	50
11601403000	246	168	10	50
11601404000	278	200	10	50
11601405000	310	207	10	50
11601406000	342	239	10	50
11601407000	374	271	10	50
11601408000	406	303	10	50
11601409000	438	335	10	50
11601410000	502	399	10	50

samET



www.samet.com.tr

-  SametGroup
-  SametGroup
-  Samet Kalıp ve Madeni Eşya San. ve Tic. A.Ş.
-  sametinternational