

Kabin Ölçüleri
Размеры шкафа

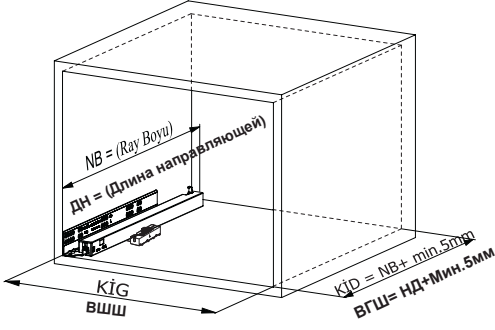

Kabin İç Geniřliđi	: KİG	Внутренняя ширина шкафа:	ВШШ
Kabin İç Derinliđi	: KİD	Внутренняя глубина шкафа:	ВГШ
Çekmece Derinliđi	: ÇD	Глубина ящика:	ГЯ :
Çekmece İç Geniřliđi	: ÇİG	Внутренняя ширина ящика:	ВШЯ
Nominal Boy (Ray boyu):	NB	Номинальная длина:	НД

Tavsiye Edilen Vida ve Şablonlar
Рекомендованные винты и шаблоны

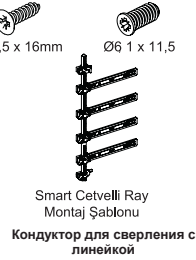
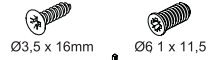

Rayların Vida Konum Ölçüleri
Расположение крепежных винтов направляющих

Rayı, koyu renk ile işaretlenmiş deliklerden vidalayınız.
Закрепите направляющие по шаблону

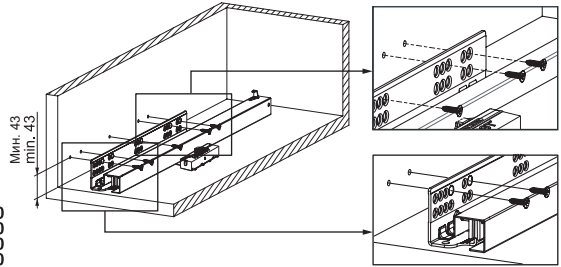
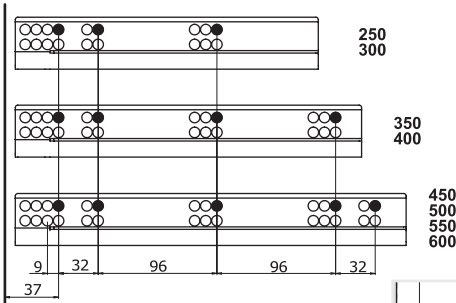

Bas - Aç Ayarı
Регулировка открывания нажатием

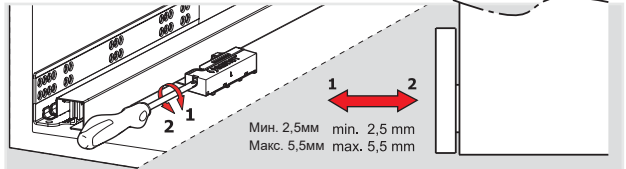

Çekmece Ölçüleri
Размеры ящика

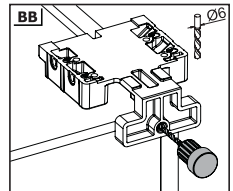
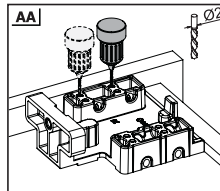
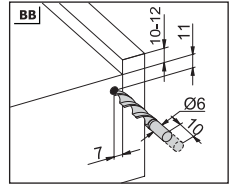
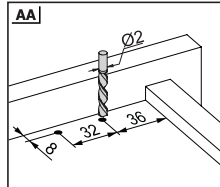
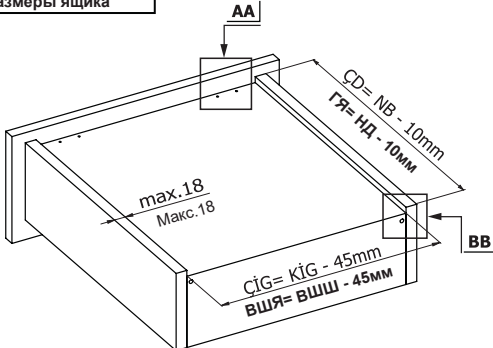

1

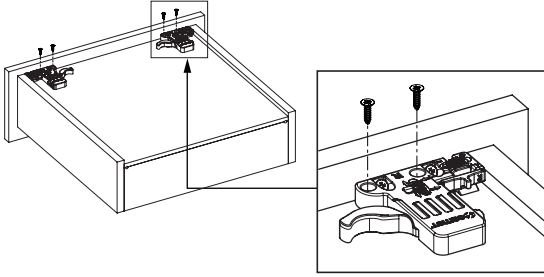

Not: Çekmece taban kalınlığı 12 mm'den küçük olduğunda, açılı mandal bağlama deliklerini kullanınız.

Примечание: Используйте угловое сверление для установки умного замка при ширине деревянного дна менее 12 мм.

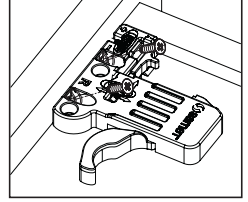
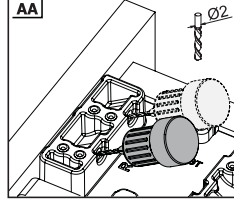

2

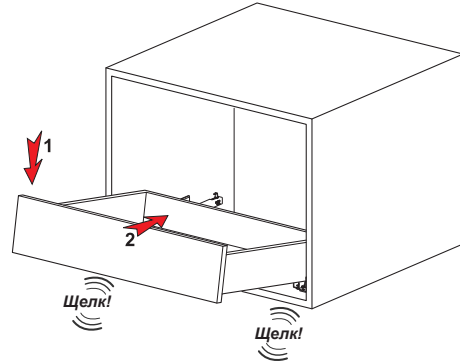

3

Somunu çevirerek, yukarıya doğru ayar yapabilirsiniz.
Защелкой можно отрегулировать вертикальное положение.

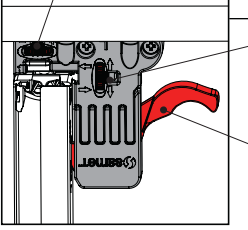
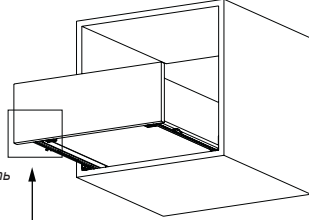

Somunu çevirerek, sağ-sol ayarını yapabilirsiniz.
Защелкой можно отрегулировать боковое положение.

Mandal kollarına aynı anda basarak, çekmeceyi kolayca yerinden çıkarabilirsiniz.
Ящик легко вынимается путем нажатия на умный замок

Smart El Tipi Ray
Montaj Şablonu
Кондуктор для сверления

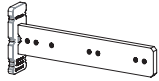

Kod / Код

12799902

12799904

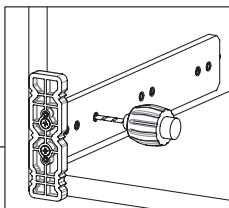
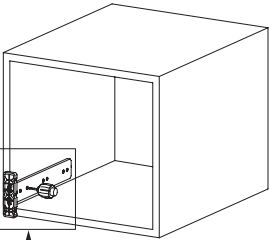

Smart Cetveli Ray
Montaj Şablonu
Кондуктор для сверления с линейкой

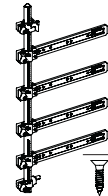

Kod / Код

12799901

12799905

