

Kabin Ölçüleri
Размеры шкафа

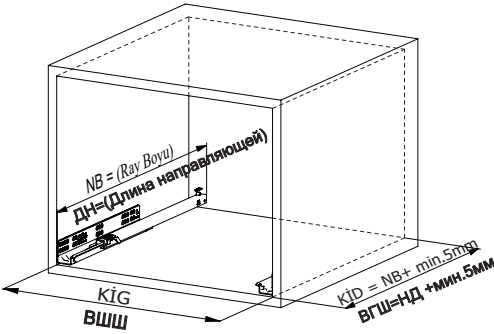

Kabin İç Genişliği : KİG
Kabin İç Derinliği : KİD
Çekmece Derinliği : ÇD
Çekmece İç Genişliği : ÇİG
Nominal Boy (Ray boyu) : NB

Внутренняя ширина шкафа: ВШШ
Внутренняя глубина шкафа: ВГШ
Глубина ящика: ГЯ :
Внутренняя ширина ящика: ВШЯ
Номинальная длина: НД

Tavsiye Edilen Vida ve Şablonlar
Рекомендованные винты и шаблоны

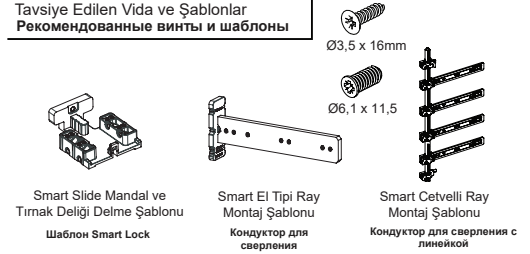

Çekmece Ölçüleri
Размеры ящика

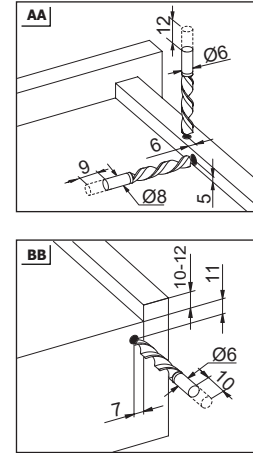
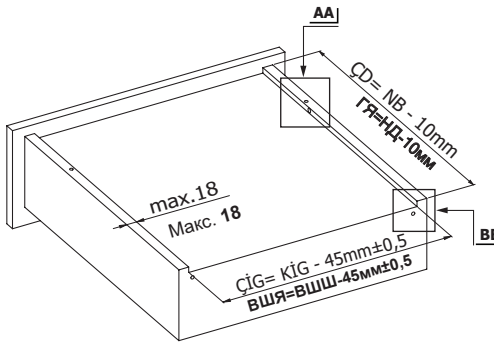

Nominal Uzunluk / Номинальная длина НД (mm)	Çekmece Primeri / Штифт а (mm)	Çıkış Emniyeti / Стопор b (mm)
260	205	185
285	220	200
310	230	210
335	245	225
360	275	255
385	285	265
410	300	280
435	310	290
460	335	315
485	350	330
510	360	340
535	375	355
560	405	385

Rayların Vida Konum Ölçüleri
Расположение крепежных винтов направляющих

Rayı, koyu renk ile işaretlenmiş deliklerden vidalayınız.
Закрепите направляющую винтами по шаблону

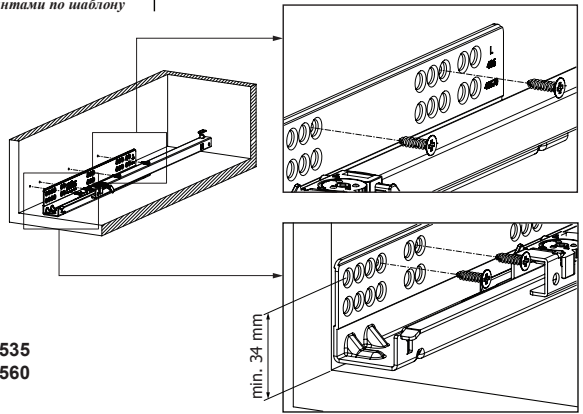
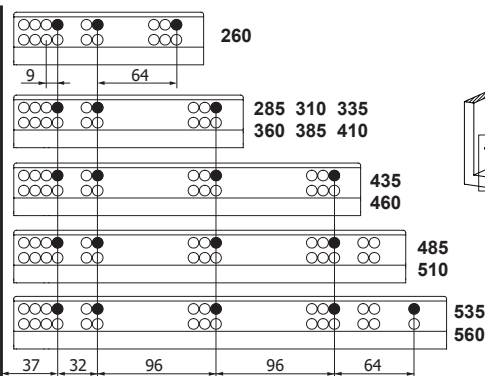

1

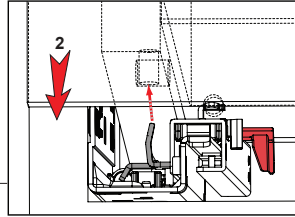
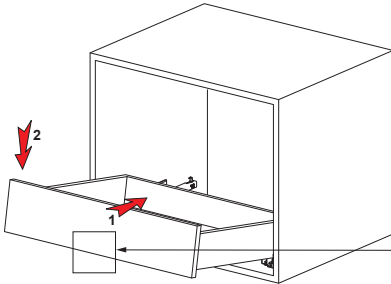

Önemli !!!

Çekmeceyi raya yerleştirmeden önce, emniyet piminin açık olduğundan emin olunuz.

Важно!!!

Перед установкой ящика убедитесь, что запорный механизм открыт.

2

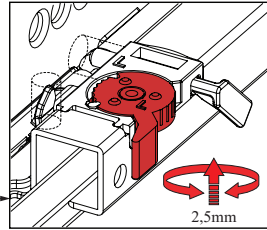
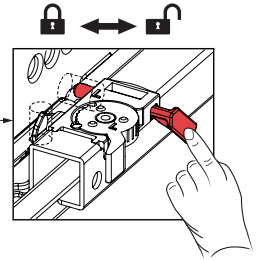
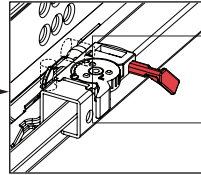
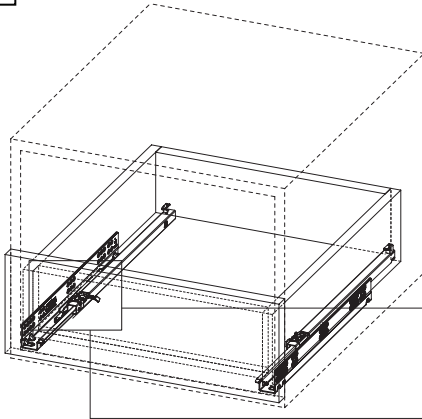

Smart Slide Mandal ve
Tırnak Deliği Delme Şablonu
Шаблон Smart Lock



Kod / Код
12799903

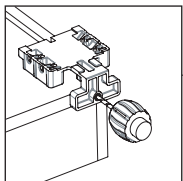
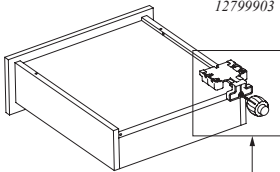

Smart El Tipi Ray
Montaj Şablonu
Кондуктор для сверления



Kod / Код
12799902
12799904

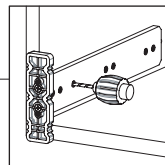
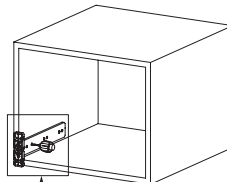

Smart Cetveli Ray
Montaj Şablonu
Кондуктор для сверления
с линейкой

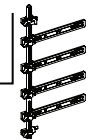

Kod / Код
12799901
12799905

