

Kabin Ölçüleri  
Размеры шкафа

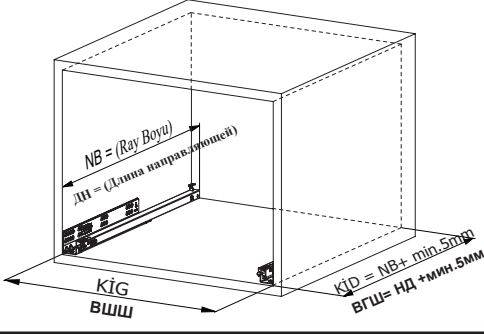

Kabin İç Geniřliđi	: KİG	Внутренняя ширина шкафа	: ВГШ
Kabin İç Derinliđi	: KİD	Внутренняя глубина шкафа	: ВГШ
Çekmece Derinliđi	: ÇD	Глубина ящика	: ГЯ
Çekmece İç Geniřliđi	: ÇİG	Внутренняя ширина ящика	: ВШЯ
Nominal Boy (Ray boyu): NB		Номинальная длина	: НД

Tavsiye Edilen Vida ve Şablonlar  
Рекомендованные винты и шаблоны:



Rayların Vida Konum Ölçüleri  
Расположение крепежных винтов направляющих

Rayı, koyu renk ile işaretlenmiş deliklerden vidalayınız.  
Зафиксируйте направляющую винтами по шаблону

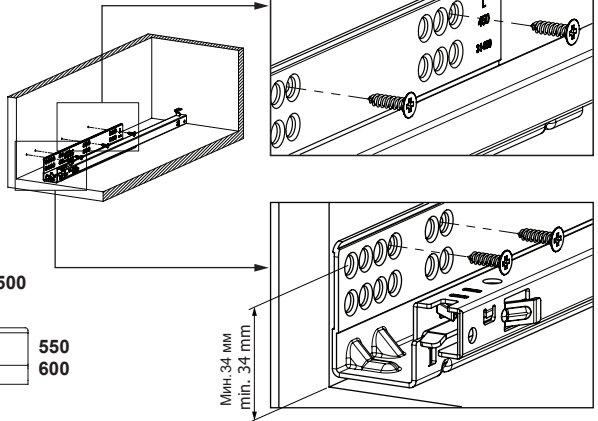
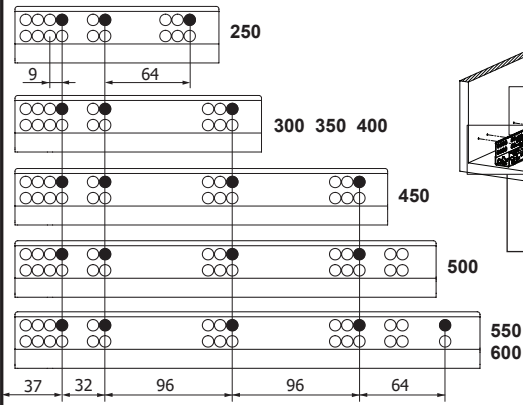

Çekmece Ölçüleri  
Размеры ящика

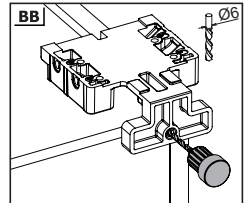
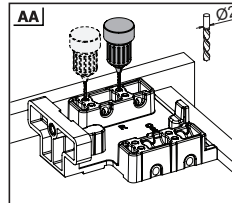
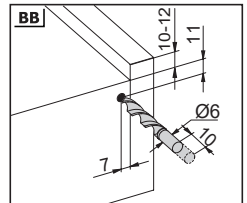
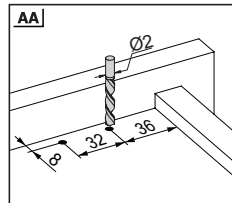
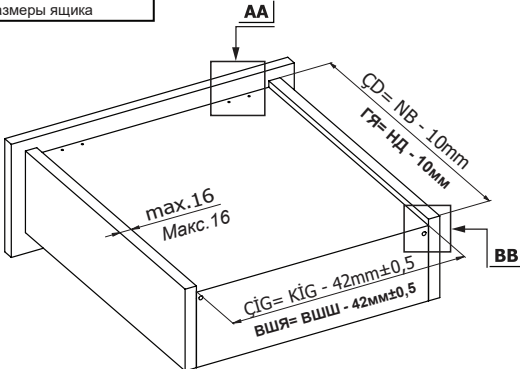

1

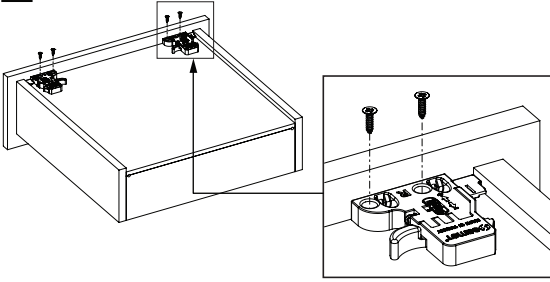

**Not:** Çekmece taban kalınlığı 12 mm'den küçük olduğunda, açılı mandal bağlama deliklerini kullanınız.

**Примечание:** Используйте угловое сверление для установки умного замка при ширине деревянного дна менее 12 мм.

AA

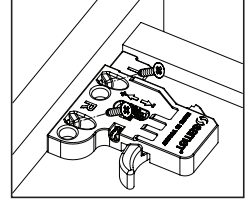
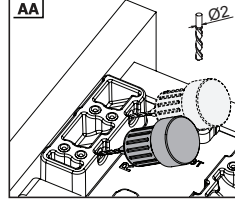

2

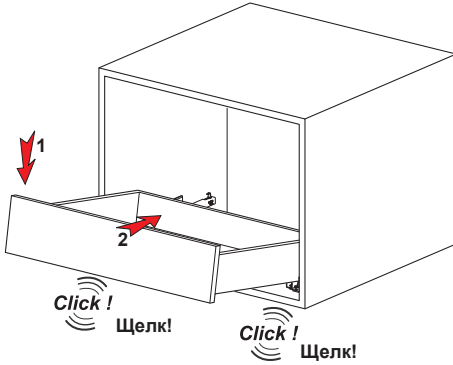

3

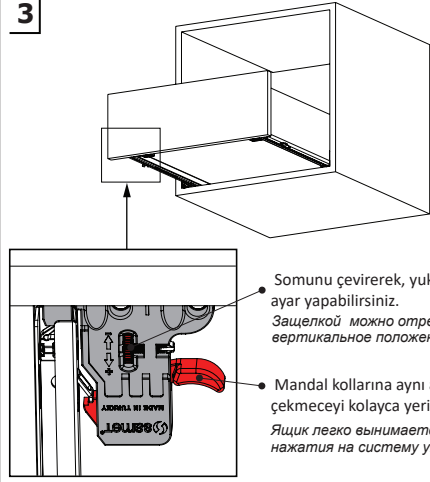

Somunu çevirerek, yukarıya doğru ayar yapabilirsiniz.  
Защелкой можно отрегулировать вертикальное положение.

Mandal kollarına aynı anda basarak, çekmeceyi kolayca yerinden çıkarabilirsiniz.  
Ящик легко вынимается путем нажатия на систему умного замка.

Smart El Tipi Ray  
Montaj Şablonu  
Кондуктор для сверления

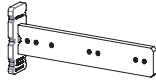

Kod / Kod

12799902

12799904

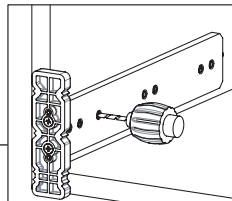
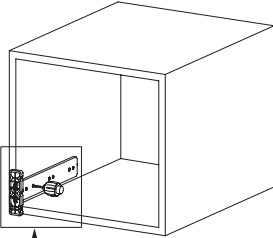

Smart Cetveli Ray  
Montaj Şablonu  
Кондуктор для сверления с линейкой

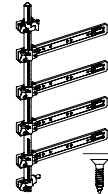

Kod / Kod

12799901

12799905

